

# MINING CONSULTING ENGINEERS

INGENIERÍA APLICADA A LA  
INDUSTRIA

SOLUCIONES INTEGRALES

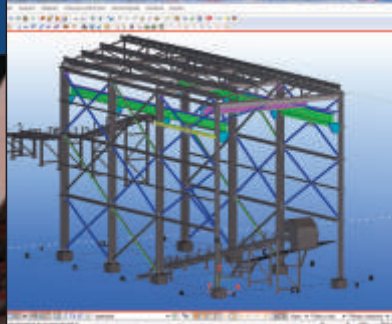

**CMINING**

**INGENIERÍA FABRICACIÓN MANTENIMIENTO MONTAJE**

# QUIENES SOMOS

Cmining es una empresa peruana de la región central del país, dedicada al desarrollo de ingeniería básica y detalle, fabricación, montaje y mantenimiento de planta concentradora, que propone soluciones integrales e innovadoras mediante un grupo humano altamente calificado.



Somos socios estratégicos de nuestros clientes, porque buscamos otorgar conocimiento y experiencia que agregue valor a sus iniciativas.



Contamos con respaldo económico para ejecutar proyectos a todo costo cumpliendo con sus exigencias en seguridad, calidad, y prontitud.

Contamos con equipos y herramientas implementados de acuerdo a cada servicio que brindamos, lo cual nos permite ejecutar eficientemente nuestros trabajos.



Contamos con un staff de ingenieros y técnicos experimentados y altamente calificados para cada área en la que nos desempeñamos, poniendo al servicio de nuestros clientes soluciones innovadoras y especializadas para cada servicio.





# FILOSOFÍA

## *VISIÓN*

Ser una empresa líder en la región, en servicios de ingeniería, proyectos y mantenimiento reconocido por su alto nivel de calidad y eficacia.

## *MISIÓN*

- Cumplir con los estándares nacionales de seguridad salud ocupacional y medio ambiente.
- Cumplir con normas nacionales e internacionales de calidad.
- Contar con una infraestructura adecuada usando tecnología de punta al servicio de nuestros clientes.

## PROYECTOS E INGENIERÍA

### DESARROLLO DE INGENIERIA

Contamos con un departamento de ingeniería donde diseñamos proyectos con los últimos softwares del mercado, para de esta manera atender los requerimientos de nuestros clientes.

CMINING es una empresa 100% peruana que innova, investiga, diseña, desarrolla y ejecuta proyectos, garantizando la satisfacción de sus clientes.

Desarrollamos ingeniería conceptual, básica y de detalle para proyectos metalmeccánicos y electromecánicos.

### ALGUNOS DE LOS CÁLCULO REALIZADOS POR CMINING

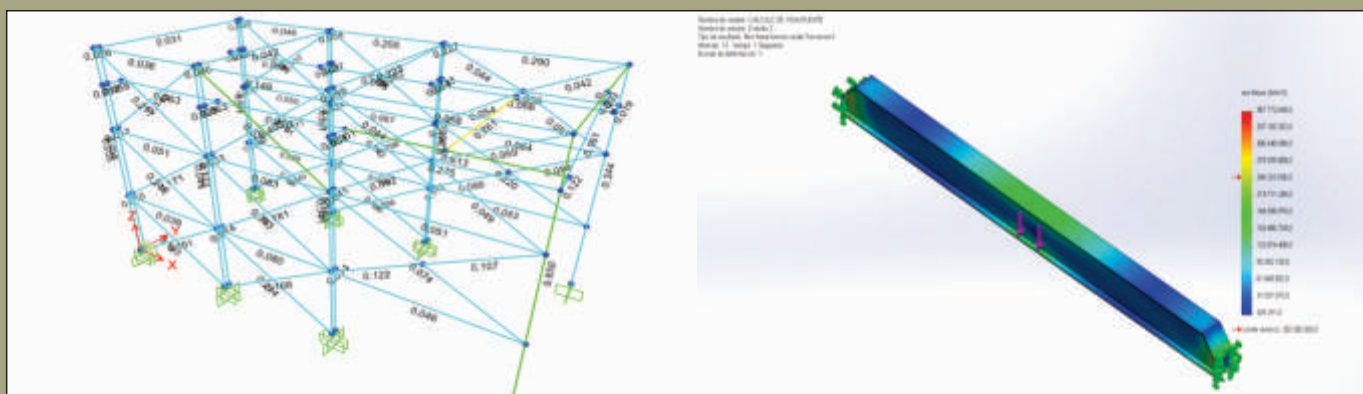

CALCULO ESTRUCTURAL NAVE INDUSTRIAL

CALCULO VIGA PUENTE GRÚA 08TN

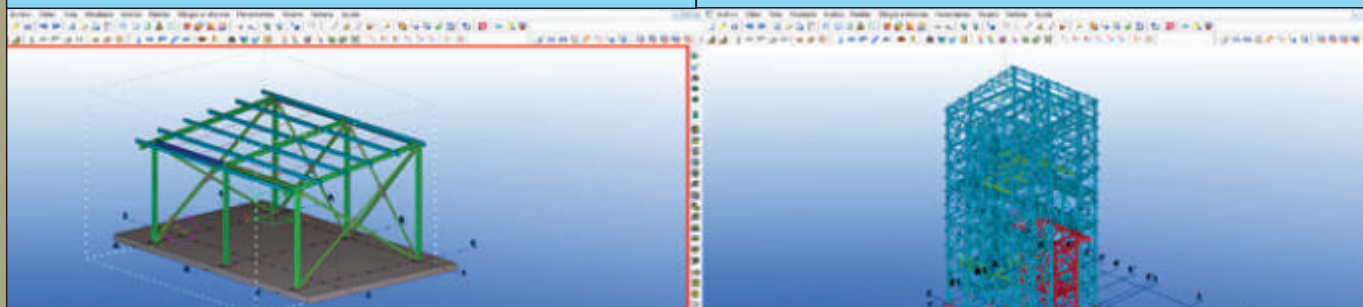

MODELO NAVE INDUSTRIAL

MODELO SOPORTE METÁLICO

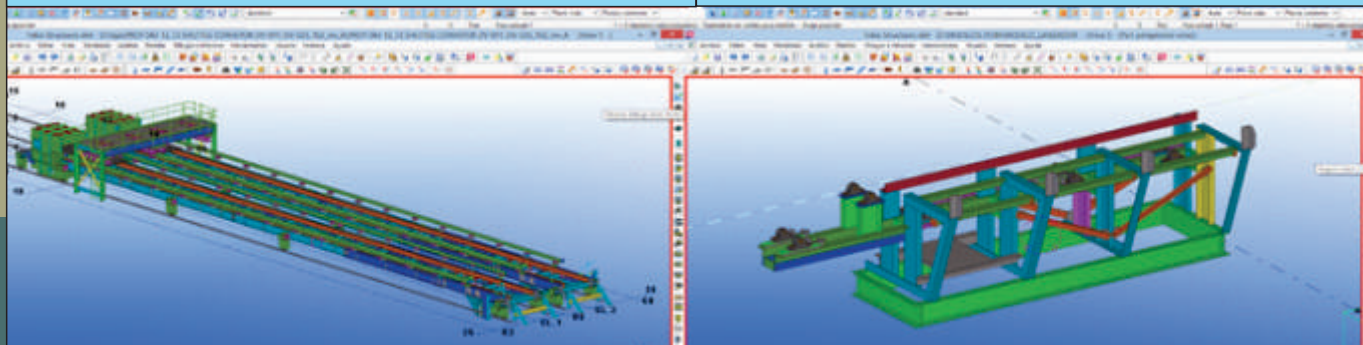

MODELO FAJA TRANSPORTADORA

MODELO LANZADOR DE BARRAS

# FABRICACIÓN Y MAESTRANZA

## FABRICACIÓN DE ESTRUCTURAS METÁLICAS

Realizamos fabricaciones de estructuras metálicas de acuerdo a los requerimientos del cliente según normas AWS, API, ASME, ASTM.

- CHUTES Y TOLVAS
- CAJONES DISTRIBUIDORES
- FAJAS TRANSPORTADORAS
- NAVES INDUSTRIALES
- PASARELAS
- ESTRUCTURAS METÁLICAS EN GENERAL

## PIPING

Montaje de líneas de tuberías, desarrollos, virolas, transiciones, etc. para servicio de agua industria, relaves, pulpa entre otros.

## MAESTRANZA

Contamos con un taller de maestrana de elementos mecánicos.

## TERMOFUSION DE TUBERÍAS DE HDPE

Realizamos termofusión de tuberías de HDPE de Ø 2" hasta Ø 24" de acuerdo a un estricto control de calidad de parámetros de soldadura. Contamos con técnico capacitados y certificados



# MONTAJES E INSTALACIONES

Cmining realiza proyectos de montajes e instalaciones de diferentes equipos de planta concentradora cumpliendo con las especificaciones de los clientes.



Proponemos diferentes soluciones integrales para los montajes de equipos siendo fundamental para nosotros la operatividad, pruebas y resultado de la implementación de equipos dentro de un proceso productivo, alcanzando la mayor eficiencia de las operaciones.



Proponemos y cumplimos un plan de montaje que cumple un cronograma y especificaciones que van de acorde a las exigencias de nuestros clientes.



Contamos con un respaldo económico alto para afrontar proyectos de montaje a todo, además de poner a disposición un equipo altamente implementado para cumplir cabalmente con nuestros clientes.



Contamos con un staff de profesionales altamente calificado que se brindan un servicio de excelencia a los proyectos solicitados.



# MANTENIMIENTO

El mantenimiento industrial juega un papel fundamental dentro de un proceso productivo y como empresa especialista le brindamos una alta importancia dentro de nuestros servicios.

Brindamos servicios de mantenimiento predictivo, preventivo y correctivo de equipos de plantas concentradoras en sus áreas de chancado, molienda, flotación, espesamiento, filtrado y relaves.

También realizamos trabajos de parada de planta con servicio de mano de obra y trabajos especializados.



# TRABAJOS REALIZADOS

- ☒ MONTAJE ELECTROMECÁNICO  
PUENTE GRÚA 8.0 TN



- ☒ MONTAJE DE LINEA DE TUBERÍA  
DE HDPE DE 8"



- ☒ MONTAJE DE ELECTROIMÁN  
SUSPENDIDO TRÍO



- ☒ MONTAJE DE IMÁN  
SUSPENDIDO MARCA ERIEZ

- ☒ MONTAJE DE IMÁN  
SUSPENDIDO MARCA ERIEZ





# TRABAJOS REALIZADOS PARADA DE PLANTA

MANTENIMIENTO DE ZARANDA  
METSO 8X16'



CAMBIO DE FALDONES DE TOLVA DE  
FINOS - PARADA DE PLANTA



REPARACIÓN DE CELDAS DE  
FLOTACIÓN



CAMBIO DE TRUNION LINER  
MOLINO DE BOLAS COMESA



FABRICACIÓN Y CAMBIO DE CHUTE  
DE DESCARGA PARA FAJA  
TRANSPORTADORA



MANTENIMIENTO DE CHANCADORA  
HP 500 METSO



REPARACIÓN DE GRIZZLY  
VIBRATORIO METSO



CAMBO DE FORROS METÁLICOS  
MOLINO ALLIS CHALMERS 10,5X14



# TRABAJOS REALIZADOS FABRICACIÓN DE ESTRUCTURAS METÁLICAS

☒ MODELO DE TROMEL DISEÑADO A MEDIDA

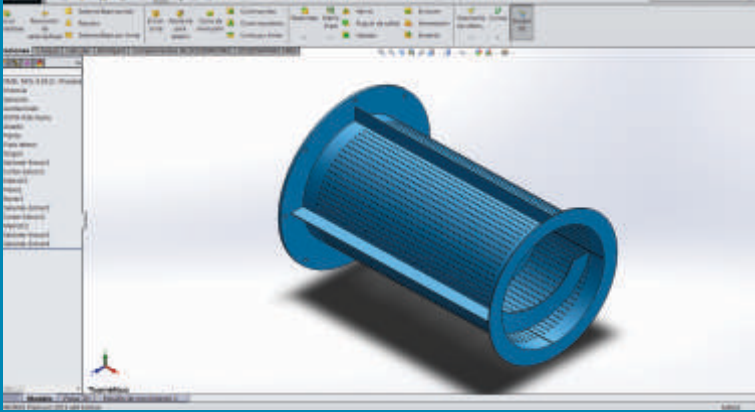

☒ HABILITACIÓN DE TUBERÍAS, NIPLES, DESARROLLOS, ETC



☒ FABRICACIÓN DE TROMEL SEGÚN MEDIDAS REQUERIDAS

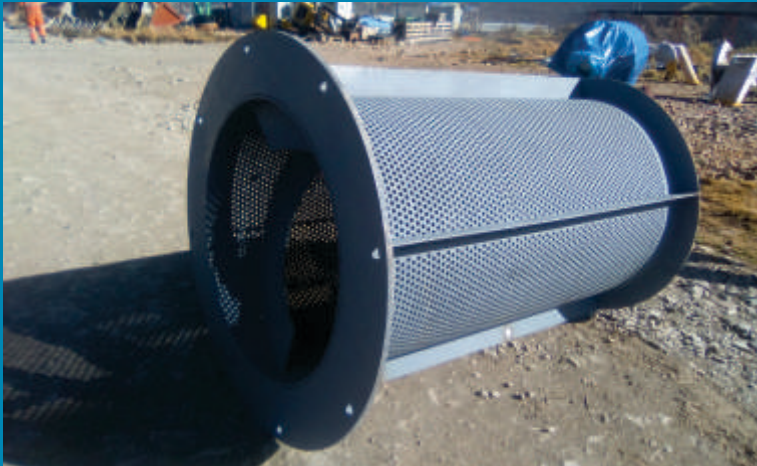

☒ FABRICACIÓN DE CHUTE DE DESCARGA CHANCADORA HP500



☒ FABRICACIÓN VIGA ENCAJONADA PUENTE GRÚA 08 TN



☒ FABRICACIÓN DE ESTRUCTURAS METÁLICAS





## CONTÁCTENOS:

**Dirección** : Jr. Sucre N°1687 - San Agustín  
**Teléfono** : 998995829 Rpm: #998995829  
**E-mail** : cminingsrl@gmail.com

## SÍGUENOS EN:



 [www.twitter.com/cmining](http://www.twitter.com/cmining)

 [www.facebook.com/cmining](http://www.facebook.com/cmining)